

Pistoale de pulverizare PC cu contractor

3A6310K

RO

Pentru aplicarea vopselelor și lacurilor arhitecturale. Numai pentru uz profesional.

Presiune de lucru maximă 3600 psi (24,8 MPa, 248 bar)

Consultați pagina 2 pentru informații suplimentare despre modele.



Instrucțiuni importante pentru siguranța dumneavoastră

Citiți toate avertismentele și instrucțiunile din acest manual. Consultați manualul de instrucțiuni al pulverizatorului dumneavoastră pentru instrucțiuni privind depresurizarea, amorsarea și pulverizarea. Păstrați aceste instrucțiuni.



Informații medicale importante

Citiți cardul medical de avertizare furnizat împreună cu pistolul. Acesta furnizează medicului informații despre tratarea leziunilor prin injecție. Este recomandat să îl aveți la dumneavoastră atunci când utilizați echipamentul.

Pistol PC cu contractor

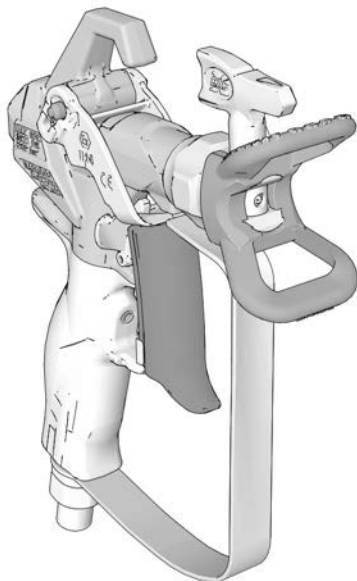

Pistol compact PC cu contractor

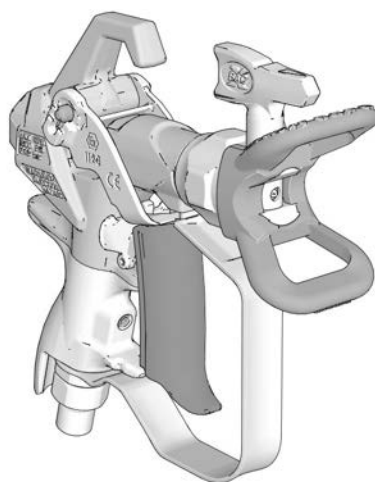

ti34244b



II 2 G Ex h IIB T6 Gb

PROVEN QUALITY. LEADING TECHNOLOGY.

UK
CA CE

Cuprins











Modele	2
Avertizări	3
Împământarea	5
Instalarea	6
Procedura de depresurizare	6
Siguranța declanșatorului pistolului	6
Reglarea declanșatorului (numai pentru pistolul PC cu contractor)	7
Montarea duzei și a apărătoarei pentru duză pe pistol	8
Conectarea pistolului la pulverizator	8
Utilizarea	9
Pulverizare aliniată	9
Pulverizarea	9
Desfundarea duzei de pulverizare	9
Curățarea	9
Piese	10
Duză și apărătoare	11
Întreținerea	12
Curățarea/Înlocuirea filtrului	12
Repararea/înlocuirea	13
Înlocuirea cartușului	13
Alinierea mânerului	14
Specificații tehnice	15
Declarația 65 pentru California	15
Garanția standard Graco	16
Informații despre Graco	17

Modele

Modele de pistol PC cu contractor				
Cod piesă	Duză(e)	Apărătoare	Filtru	Traducere inclusă
17Y042	LTX517	RAC X	Sită 60	Engleză, franceză, spaniolă
17Y043	LP517	RAC X	Sită 60	Engleză, franceză, spaniolă, germană
17Y044	LTX517	RAC X	Sită 60	Engleză, chineză, japoneză, coreeană
17Y045	Fără	RAC X	Sită 60	Engleză, franceză, spaniolă, germană
17Y470	FFLP210	RAC X	Sită 100	Engleză, franceză, spaniolă
826252	LTX517 + LP517	RAC X	Sită 60	Engleză, franceză, spaniolă
17Z644	LTX515	RAC X	Sită 60	Engleză, franceză, spaniolă
826291	LP517	RAC X	Sită 60	Engleză, franceză, spaniolă
26D846	LP517	RAC X	Sită 60	Engleză, chineză, japoneză, coreeană
Modele de pistol compact PC cu contractor				
19Y349	LTX517	RAC X	Sită 60	Engleză, franceză, spaniolă
19Y350	LP517	RAC X	Sită 60	Engleză, franceză, spaniolă, germană
19Y443	FFLP210	RAC X	Sită 100	Engleză, franceză, spaniolă, germană
826261	LTX517 + LP517	RACX	Sită 60	Engleză, franceză, spaniolă

Avertizări

Următoarele avertizări se referă la instalarea, utilizarea, împământarea, întreținerea și repararea acestui echipament. Simbolul cu semn de exclamare indică un avertisment general, iar simbolurile de pericol se referă la riscuri specifice anumitor proceduri. Când apar aceste simboluri în cuprinsul acestui manual sau pe etichetele cu avertizări, consultați din nou aceste Avertizări. Simbolurile de pericol specifice fiecărui produs și avertismente care nu sunt prezente în această secțiune pot apărea în întreg cuprinsul manualului, acolo unde se impune.

 AVERTISMENT	
     	<p>PERICOL DE INJECTARE PRIN PIELE</p> <p>Soluția presurizată din pistol, scurgerile din furtun sau componentele deteriorate pot perfora pielea. Aceasta poate arăta ca o tăietură, dar este o rană gravă ce poate conduce la amputare. Apelați imediat la tratament chirurgical.</p> <ul style="list-style-type: none"> • Nu pulverizați cu apărătoarele pentru duză și declanșator demontate. • Cuplați siguranța declanșatorului când nu pulverizați. • Nu îndreptați pistolul către nimeni și către nicio parte a corpului. • Nu puneți mâna peste duza de pulverizare. • Nu opriți și nu redirecționați scurgerile cu mâna, corpul, mânușa sau o cârpă. • Efectuați Procedura de depresurizare când terminați pulverizarea și înainte de curățarea, verificarea sau întreținerea echipamentului. • Strângeți toate racordurile de lichid înainte de utilizarea echipamentului. • Verificați zilnic furtunurile și cuplajele. Înlocuiți imediat piesele uzate sau deteriorate.
   	<p>PERICOL DE INCENDIU ȘI EXPLOZIE</p> <p>Vaporii inflamabili, ca de exemplu cei de solvent și de vopsea, aflați în zona de lucru se pot aprinde sau pot exploda. Circulația vopselei sau a solventului prin utilaj poate conduce la apariția de scântei statice. Pentru a preveni incendiile și exploziile:</p> <ul style="list-style-type: none"> • Folosiți echipamentul numai în zone bine ventilate. • Eliminați toate sursele de incendiu, cum ar fi lămpile indicatoare, țigările, lămpile electrice portabile și țesăturile din material plastic (cu potențial de descărcări electrostatice). • Toate echipamentele din zona de lucru trebuie împământate. Consultați instrucțiunile de împământare. • Nu pulverizați și nu goliți niciodată solventul la presiune ridicată. • Îndepărtați deșeurile din zona de lucru, inclusiv solventii, cârpele și benzina. • Nu conectați sau deconectați ștecăre și nu stingeți sau aprindeți becuri în medii cu vapori inflamabili. • Folosiți numai furtunuri împământate. • Mențineți pistolul ferm pe partea laterală a benei împământate când declanșați în benă. Folosiți numai căptușeli antistatice sau conductoare pentru benă. • Opriți funcționarea imediat dacă apar scântei sau dacă simțiți un șoc. Nu utilizați echipamentul până nu identificați și corectați problema. • Păstrați în zona de lucru un extingtor în stare de funcționare.

AVERTISMENT



PERICOL LA UTILIZAREA INCORECTĂ A ECHIPAMENTULUI

Utilizarea incorectă poate provoca decesul sau vătămarea gravă.

- Purtați întotdeauna mănuși adecvate, protecție pentru ochi și aparat sau mască pentru respirație atunci când vopsiți.
- Nu puneți în funcțiune și nu pulverizați când sunt copii în apropiere. Țineți întotdeauna copiii la distanță de echipament.
- Nu vă întindeți prea mult și nu stați pe un suport instabil. Sprijiniți-vă bine pe picioare și păstrați-vă un echilibru stabil în orice moment.
- Rămâneți în alertă și atent la ceea ce faceți.
- Nu folosiți unitatea dacă sunteți obosit(ă) sau dacă vă aflați sub influența medicamentelor sau a alcoolului.
- Nu torsionați și nu îndoiți excesiv furtunul.
- Nu expuneți furtunul la temperaturi sau presiuni mai mari decât cele specificate de Graco.
- Nu folosiți furtunul pentru a trage sau ridica echipamentul.
- Nu pulverizați cu un furtun mai scurt de 7,60 m (25 ft.).
- Nu modificați echipamentul. Modificările pot anula aprobările organismelor de reglementare și pot crea pericole pentru siguranță.
- Asigurați-vă că toate echipamentele au capacitățile nominale necesare și că sunt aprobate pentru mediul în care le utilizați.



PERICOL CAUZAT DE COMPONENTELE DIN ALUMINIU PRESURIZATE

Folosirea lichidelor incompatibile cu aluminiul în echipamente presurizate poate provoca reacții chimice severe și deteriorarea echipamentului. Nerespectarea acestei avertizări poate conduce la deces, vătămări grave sau deteriorarea bunurilor.

- Nu folosiți 1,1,1-tricloroetan, clorură de metilen sau alți solvenți pe bază de hidrocarburi hidrogenate, nici soluții care conțin astfel de solvenți.
- Nu utilizați înălbitor pe bază de clor.
- Multe alte lichide pot conține substanțe care reacționează cu aluminiul. Contactați furnizorul de substanțe de lucru pentru informații despre compatibilitate.





ECHIPAMENT DE PROTECȚIE PERSONALĂ

Purtați echipamente de protecție corespunzătoare când vă aflați în zona de lucru pentru a preveni rănirea gravă, inclusiv rănirea la nivelul ochilor, pierderea auzului, inhalarea de aburi toxici și arsurile. Acest echipament include, însă nu este limitat la:

- Echipamente de protecție pentru ochi și pentru auz.
- Aparată de respirație, îmbrăcăminte de protecție și mănuși, după recomandările producătorului substanțelor de lucru și solvenților.

Împământarea

				
--	---	---	--	--

Acest echipament trebuie împământat pentru a reduce riscul de apariție a scânteilor statice. Generarea de scânteii statice poate cauza aprinderea sau explozia vaporilor. Împământarea asigură un fir de descărcare pentru curentul electric.

Pistol de pulverizare: împământați prin conexiune la un furtun de lichid și la o pompă împământate corespunzător.

Recipient pentru alimentarea cu lichid: respectați reglementările locale.

Bene de solvent utilizate în timpul clătirii: respectați reglementările locale. Utilizați doar bene metalice conductoare, plasate pe o suprafață împământată. Nu plasați bena pe o suprafață neconductoare, precum hârtia sau cartonul, care întrerupe continuitatea împământării.

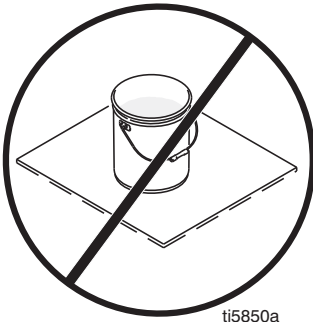

Furtun de lichid: utilizați doar furtunuri cu bună conductivitate electrică cu o lungime combinată maximă de 150 m (500 ft.) pentru a asigura continuitatea împământării. Verificați rezistența electrică a furtunurilor. Dacă rezistența totală la împământare depășește 29 megaohmi, înlocuiți furtunul imediat.

Împământarea benelor metalice: conectați un cablu de împământare la benă fixând cu clemă un capăt de benă și celălalt capăt de un punct de împământare, precum o conductă de apă.

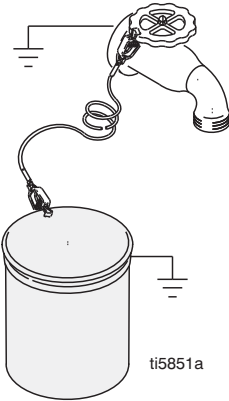

Menținerea continuității împământării: când clătiți sau depresurizați: țineți piesa metalică a pistolului în contact ferm cu latura benei metalice împământate, apoi declanșați pistolul.

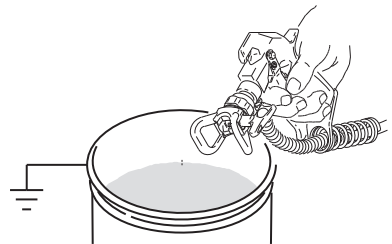

Instalarea

Procedura de depresurizare



Respectați procedura de depresurizare de fiecare dată când vedeți acest simbol.

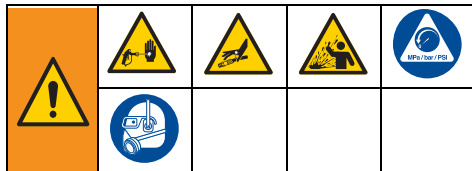

Acest echipament rămâne sub presiune până când presiunea este eliberată manual. Pentru a preveni vătămarea gravă din cauza lichidului sub presiune, cum ar fi injectarea pielii sau stropirea cu lichid, urmați **Procedura de depresurizare** la fiecare oprire a pulverizatorului și înainte de curățarea și verificarea acestuia și înainte de a efectua lucrările de service asupra echipamentului.

1. **OPRIȚI** pulverizatorul.
2. Cuplați siguranța declanșatorului. La oprirea pulverizatorului, cuplați întotdeauna siguranța declanșatorului pentru a preveni declanșarea accidentală a pistolului.
3. Treceți comanda presiunii la cea mai mică presiune.
4. Amplasați tubul de scurgere într-o benă pentru deșeuri și amplasați valva de amorsare/pulverizare în poziția AMORSARE (scurgere) pentru depresurizare.
5. Țineți pistolul ferm spre benă. Orientați pistolul spre benă. Decuplați siguranța declanșatorului și declanșați pistolul pentru a efectua depresurizarea.



6. Cuplați siguranța declanșatorului.
7. Dacă suspectați că duza de pulverizare sau furtunul este înfundat sau că presiunea nu a fost eliberată complet:
 - a. Slăbiți FOARTE ÎNCET piulița de fixare a apărătoarei pentru duză sau cuplajul capătului furtunului pentru a depresuriza treptat.
 - b. Slăbiți piulița sau cuplajul complet.
 - c. Eliminați blocajul din duza de pulverizare sau furtunul fără aer. Consultați **Desfundarea duzei de pulverizare**, pagina 9.

Siguranța declanșatorului pistolului



Pentru a preveni vătămarea când pistolul nu este folosit, activați întotdeauna siguranța declanșatorului pistolului când utilajul este oprit sau lăsat nesupravegheat.



Reglarea declanșatorului (numai pentru pistolul PC cu contractor)

Lungimea pârghiei de declanșare poate fi reglată în funcție de preferințele utilizatorului.

1. Depresurizați. Consultați **Procedura de depresurizare**, pagina 6.
2. Slăbiți butonul de reglare (13c). Folosiți o șurubelniță dreaptă sau o monedă dacă șurubul (13c) nu poate fi slăbit cu mâna. Desfaceți o tură completă șurubul de reglare pentru a-l slăbi. După trei ture, șurubul de reglare s-ar putea desface complet.
3. Țineți de capătul pârghiei de declanșare (13b) și fixați-o în poziția dorită.

OBSERVAȚIE: În momentul reglării, țineți declanșatorul în poziția din imagine.

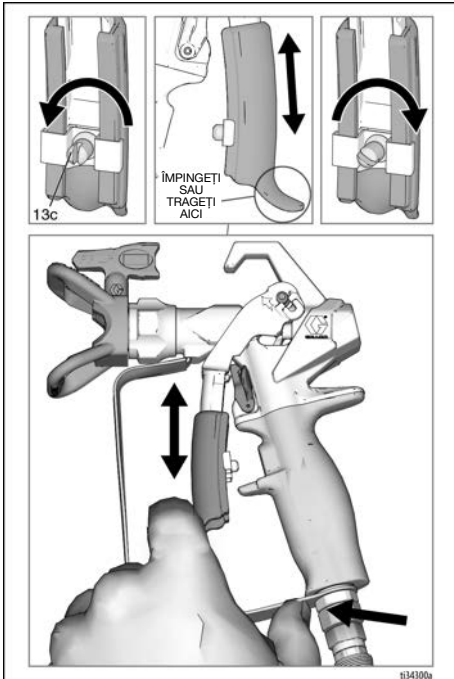

4. Strângeți bine butonul de reglare (13c).

OBSERVAȚIE: Dacă declanșatorul este prea greu de glisat, folosiți o șurubelniță cu lamă plată pentru a-l glisa în jos și pentru a aplica unsoare în locul așățat.

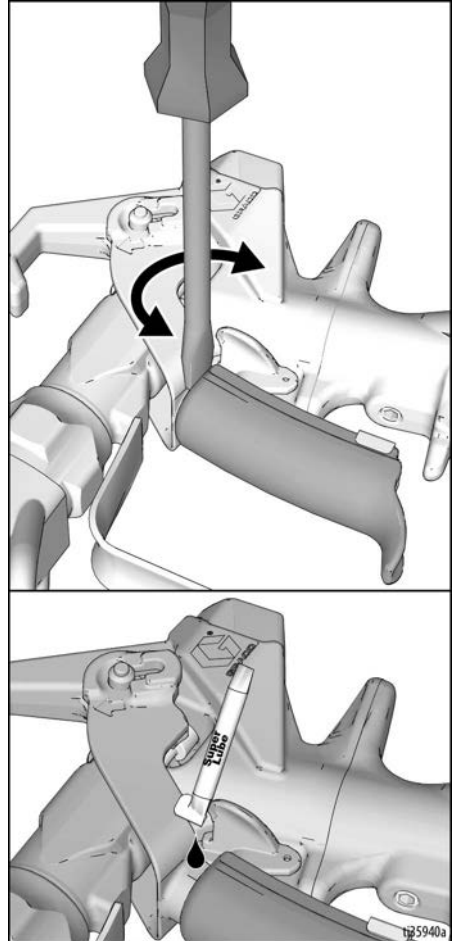

Instalarea

Montarea duzei și a apărătoarei pentru duză pe pistol



Pentru a evita rănirea gravă prin injectarea pielii, nu puneți mâna în fața duzei pulverizatorului când montați sau demontați duza de pulverizare și apărătoarea pentru duză.

NU

DA

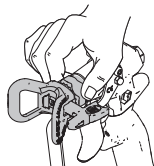

Pentru a preveni scurgerile pe la duza de pulverizare, asigurați-vă că duza de pulverizare și apărătoarea pentru duză sunt montate corect.

1. Depresurizați. Consultați **Procedura de depresurizare**, pagina 6. Cuplați siguranța declanșatorului (15).
2. Folosiți duza de pulverizare (26) pentru a alinia garnitura (24) în apărătoarea pentru duză (25).

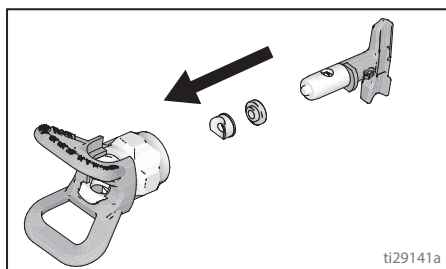

3. Introduceți duza (26) în apărătoare (25).

4. Verificați dacă duza de pulverizare și piesele apărătoarei pentru duză sunt asamblate în ordinea ilustrată.

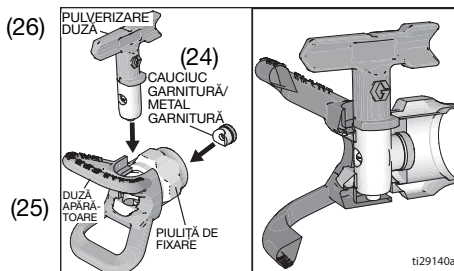

5. Instalați apărătoarea (25) peste capătul pistolului (1). Strângeți cu mâna piulița de fixare.

Conectarea pistolului la pulverizator

Asigurați-vă că pulverizatorul este oprit și deconectat de la sursa de alimentare. Consultați manualul de instrucțiuni al pulverizatorului dumneavoastră pentru instrucțiuni privind amorsarea și pulverizarea.

1. Atașați furtunul de alimentare la duza pentru evacuarea soluției de pe pulverizator.
2. Atașați celălalt capăt al furtunului de alimentare la capul de injecție al pistolului (7). Utilizați cele două chei fixe (una de pe capul de injecție (7) și una de pe furtun) pentru a strânge bine legăturile.
3. Consultați manualul de instrucțiuni al pulverizatorului pentru instrucțiuni privind amorsarea.

Utilizarea



Pulverizare aliniată

1. Depresurizați. Consultați **Procedura de depresurizare**, pagina 6. Cuplați siguranța declanșatorului (15).
2. Slăbiți piulița de fixare a apărătorii (25).
3. Aliniați apărătoarea (25) pe orizontală, pentru a realiza un model orizontal, sau pe verticală, pentru un model vertical.

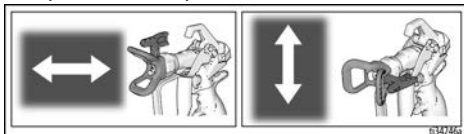

4. Strângeți cu mâna piulița de fixare a apărătorii (25) după ce ați reglat-o în poziția dorită.

Pulverizarea

1. Decuplați siguranța declanșatorului (15).
2. Asigurați-vă că duza în formă de săgeată (26) este îndreptată în față (pulverizare).
3. Țineți pistolul perpendicular și la aproximativ 304 mm (12 inchi) de suprafață. Mișcați întâi pistolul, apoi trageți declanșatorul pistolului (13) pentru a pulveriza o suprafață de test.
4. Măriți treptat presiunea pompei până când acoperirea este uniformă și regulată (consultați manualul de instrucțiuni al pulverizatorului pentru informații suplimentare).

Desfundarea duzei de pulverizare

În situația în care duza de pulverizare se înfundă cu particule sau reziduuri, acest pistol este echipat cu o duză de pulverizare reversibilă, care permite curățarea rapidă și simplă a particulelor fără dezasamblarea pulverizatorului.

1. Cuplați siguranța declanșatorului (15). Rotiți duza de pulverizare (26) în poziția de desfundare. Decuplați siguranța declanșatorului (15). Declanșați pistolul într-o zonă pentru deșeuri, pentru a elimina blocajul.

OBSERVAȚIE: Dacă este dificil să rotiți duza de pulverizare (26) în poziția de desfundare, efectuați **Procedura de depresurizare**, pagina 6, apoi treceți valva de amorsare/pulverizare în poziția de pulverizare și repetați pasul 1.

2. Cuplați siguranța declanșatorului (15). Rotiți duza de pulverizare (26) înapoi în poziția de pulverizare. Decuplați siguranța declanșatorului (15) și continuați pulverizarea.

Curățarea

Goliți pistolul, curățați filtrul (consultați **Curățarea/Înlocuirea filtrului** de la pagina 12) și ștergeți vopseaua de pe pistol după fiecare schimb. Depozitați într-o locație uscată. Consultați manualul pulverizatorului pentru instrucțiunile de clătire. Nu lăsați pistolul sau orice piese în apă sau solvenți de curățare.

NOTIFICARE

Pentru a preveni deteriorarea pieselor pistolului, nu lăsați pistolul sau piesele, cu excepția duzei, în apă sau solvenți de curățare. Pistolul **NU** este compatibil cu solvenți de curățare care conțin clorură de metilen.

Piese

PC cu contractor

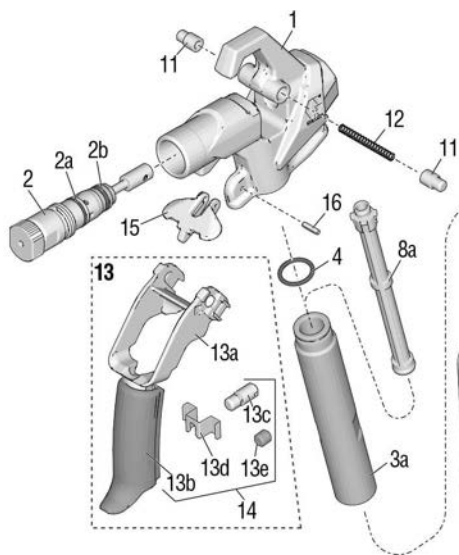

Compact PC cu contractor

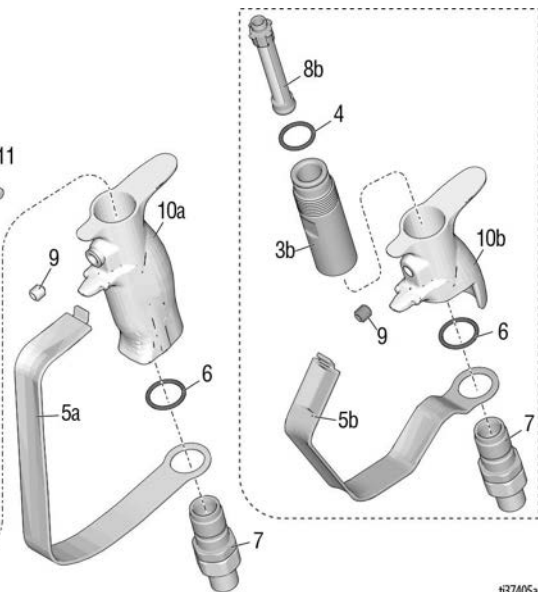

137405a

Ref. Piesă	Descriere	Cant.
1	17X496 CARCASĂ, ansamblu Include 15, 16	1
2	17Y297 KIT de reparații cartuș <i>include</i> 2a, 2b	1
2a	17W752 PRESETUPĂ, inel de etanșare O	1
2b	16H931 PRESETUPĂ, inel de etanșare O	1
3a	17T073 TUB, mâner, PC cu contractor	1
3b	19Y272 TUB, mâner, compact	1
4	120776 O-RING	1
5a	17V395 APĂRĂTOARE, declanșator, PC cu contractor	1
5b	19Y270 APĂRĂTOARE, declanșator, compact	1
6	120733 O-RING, uretan, transparent	1
7	288811 AX, ansamblu, pistol	1
8a	FILTRU, pistol, PC cu contractor	1
	287032 sită 60	
	287033 sită 100	
	287034 sită combinație 60 și 100	
8b	FILTRU, pistol, compact	1
	19Y355 sită 60	
	19Y356 sită 100	
	19Y358 sită combinație 60 și 100	
9	17Y226 ȘURUB, set	1
10a	17T030 MÂNER, pistol, PC cu contractor	1
10b	19Y376 MÂNER, pistol, compact	1
11	17V288 PIN, declanșator	2

Ref. Piesă	Descriere	Cant.
12	17V766 ARC, compresie	1
13	17Y466 DECLANȘATOR, PC cu contractor, ansamblu <i>include</i> 11, 12, 13a, 13b, 13c, 13d	1
	19Y440 DECLANȘATOR, compact, ansamblu <i>include</i> 11, 12, 13a, 13b, 13e	1
	13a DECLANȘATOR, sus	1
	13b DECLANȘATOR, jos	1
	13c BUTON, reglare	1
	13d CLEMĂ, declanșator	1
	13e ȘURUB, set	1
14	17Z690 DECLANȘATOR, PC cu contractor, reparare <i>include</i> 13b, 13c, 13d	1
	19Y512 DECLANȘATOR, compact, reparare <i>include</i> 13b, 13e	1
15	17V767 BLOCARE, pârghie de declanșare	1
16	17Y024 PIN, arc	1
20	119799 PERIE, curățare (nu apare în figură)	1
21▲	222385 CARD, alertă medicală (nu apare în figură)	1

▲ Etichetele, plăcuțele și panourile de siguranță de schimb sunt disponibile gratuit.

Duză și apărătoare

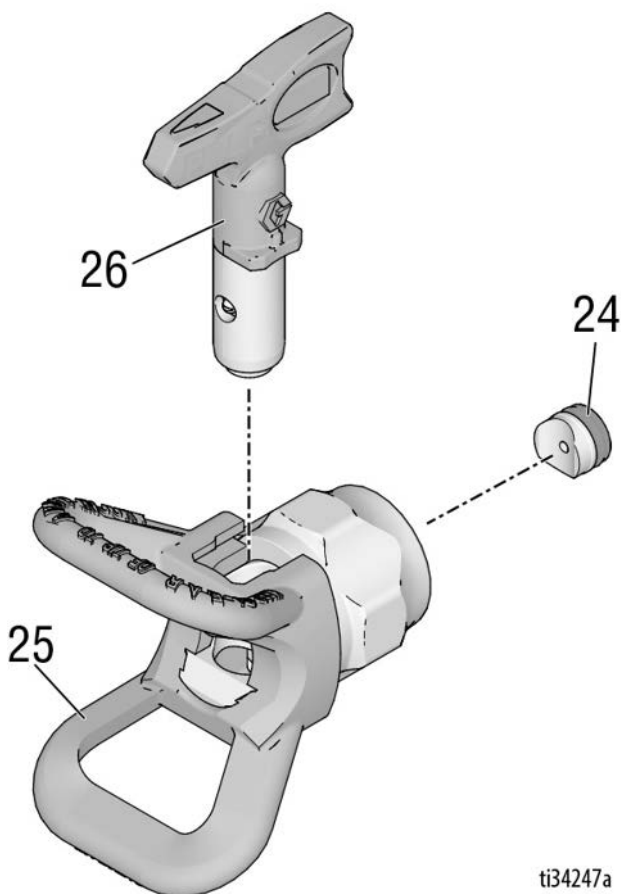

ti34247a

Ref. Piesă	Descriere	Cant.	Ref. Piesă	Descriere	Cant.
24	246453 OneSeal™, RAC X (pachet de 5 bucăți)	1		Model: 17Z644	
	248936 TRUSĂ, SOLVENT, RAC X	1	LP517	DUZĂ, pulverizare 517, LP	1
	17P501 OneSeal™, FFLP, LP (pachet de 5 bucăți)	1		Modele: 17Y043, 826252, 19Y350, 826261, 26D846, 826291	
	17P502 TRUSĂ, SOLVENT, FFLP, LP	1	FFLP210	DUZĂ, pulverizare, 210 FFLP	1
				Modele: 17Y470, 19Y443	
25	246215 APĂRĂTOARE, RAC X	1			
26†	DUZĂ, pulverizare	1			
	LTX517 DUZĂ, pulverizare 517, RAC X	1			
	LTX515 DUZĂ, pulverizare 515, RAC X	1			

† Pentru lista tuturor dimensiunilor de duze disponibile, contactați distribuitorul local sau vizitați www.graco.com.

Întreținerea



Pentru a evita rănirea, citiți întotdeauna avertismentele din acest manual și manualul pulverizatorului înainte de a efectua lucrări de întreținere pentru pistol.

Curățarea/Înlocuirea filtrului

Un filtru înfundat reduce performanța pistolului. Curățați filtrul după fiecare utilizare.

1. Depresurizați. Consultați **Procedura de depresurizare**, pagina 6.
2. Deconectați furtunul de lichid de la pistol de la pivotul pistolului (7).
3. Demontați apărătoarea pentru declanșator (5) de pe carcasă (1), după cum se arată în imagine.

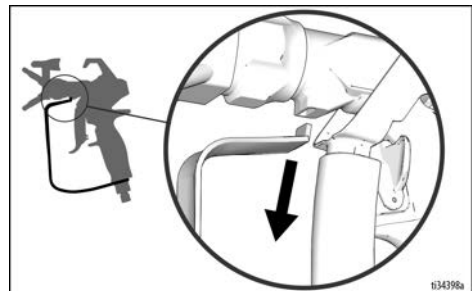

4. Cuplați siguranța declanșatorului (15).
5. **PC cu contractor:** Deșurubați mânerul (10) din carcasă (1).

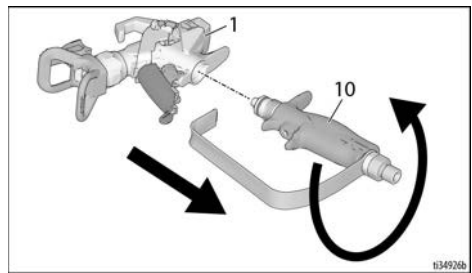

Compact PC cu contractor: Deșurubați mânerul (10) din carcasă (1) folosind apărătoarea (5).

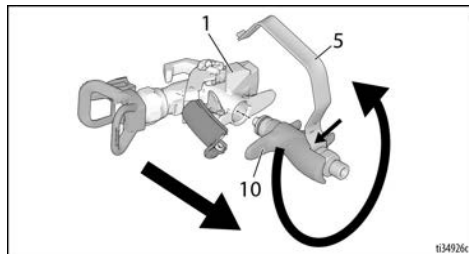

6. Îndepărtați filtrul (8) prin partea de sus a mânerului (10).
7. Curățați filtrul (8). Utilizați o perie moale pentru a slăbi și îndepărta impuritățile în exces.
8. Înlocuiți filtrul (8) pentru a verifica dacă sita acestuia nu este deteriorată. Înlocuiți filtrul dacă sita este găurită.
9. Inspectați tubul mânerului (3) pentru a verifica dacă nu este deteriorat. Înlocuiți-l dacă este corodat sau ros și verificați dacă materialul este compatibil cu aluminiul.
10. Inspectați garnitura o-ring (4) și înlocuiți-o dacă este necesar.
11. Introduceți filtrul curat (8) în mâner (10).
12. Înșurubați la loc mânerul (10) pe carcasă (1). Strângeți bine.
13. Decuplați siguranța declanșatorului (15).
14. Montați apărătoarea pârghiei (5) înapoi pe carcasă (1), după cum se indică în imagine.

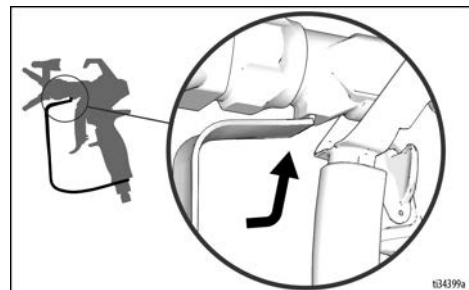

15. Cuplați siguranța declanșatorului.

Repararea/Înlocuirea



Pentru a evita rănirea, citiți întotdeauna avertismentele din acest manual și manualul pulverizatorului înainte de a efectua reparații la pistol.

Înlocuirea cartușului

Înlocuiți cartușul dacă ansamblul prezintă scurgeri sau dacă există scăderi ale performanței la pulverizare care nu pot fi rezolvate prin spălarea pistolului.

1. Depresurizați. Consultați **Procedura de depresurizare**, pagina 6.
2. Cuplați siguranța declanșatorului (15).
3. Îndepărtați duza (26) și apărătoarea (25) de pe pistol (1).
4. Decuplați siguranța declanșatorului (15).
5. Împingeți cei 2 pini (11) în orificii și trageți de ansamblul declanșatorului (13) în sus, în poziția de reparare, după cum se arată în imagine.

NOTIFICARE

Nu încercați să scoateți cartușul dacă ansamblul pârghiei (13) se află în poziția pentru reparații. Cartușul nu va ieși. În cazul în care cartușul este scos doar parțial, pistolul nu va funcționa corespunzător.

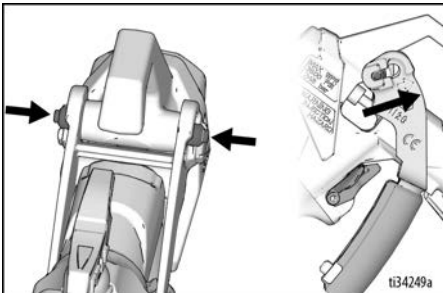

6. Deșurubați cartușul (2) din partea frontală a pistolului (1).

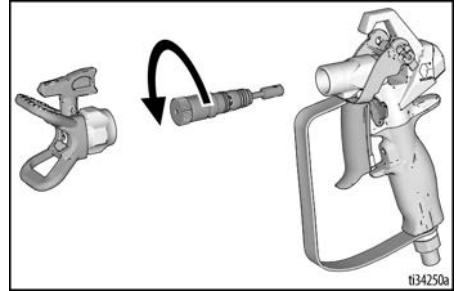

OBSERVAȚIE: Dacă demontarea este prea dificilă pentru a fi făcută manual, folosiți o cheie hexagonală de 1/8" sau de 5/8 (în cazul în care cartușul prezintă porțiuni plane) pentru a-l demonta așa cum se arată în imagine.

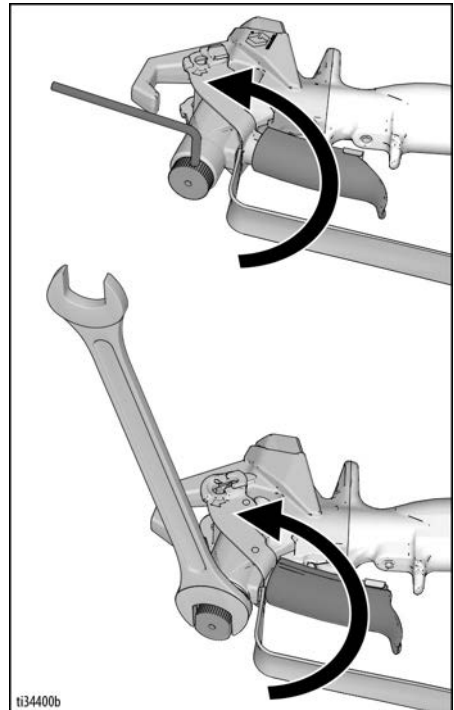

Repararea/Înlocuirea

7. Utilizați o perie moale pentru a curăța canalele interioare ale pistolului.
8. Montați pe pistol noul cartuș (2) și strângeți la un cuplu de 17,0 N-m (150 in-lbs). Nu trebuie să existe nici un spațiu liber în zona indicată mai jos (a).

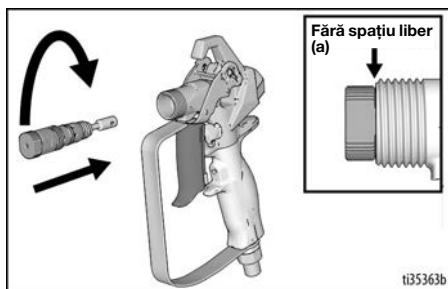

9. Împingeți ansamblul declanșatorului (13) în poziția de pulverizare. Pinii (11) ar trebui să revină în poziția normală la cuplarea completă a ansamblului declanșatorului (13). Cartușul este corect instalat dacă ansamblul declanșatorului (13) se poate mișca liber înainte și înapoi.

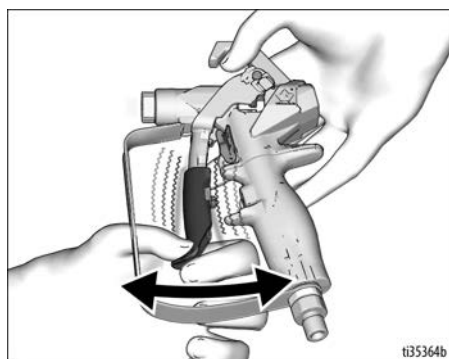

OBSERVAȚIE: Nu utilizați pistolul de pulverizare în cazul în care cartușul este incorect montat.

10. Montați la loc duza (26) și apărătoarea (25).

Alinierea mânerului

Dacă, în momentul strângerii mânerului, acesta nu se mai aliniază cu carcasa, realiniați mânerul.

1. Depresurizați. Consultați **Procedura de depresurizare**, pagina 6. Cuplați siguranța declanșatorului (15).
2. Strângeți bine mânerul (10).
3. Slăbiți șurubul de fixare (9) folosind o cheie hexagonală de 1/8".
4. Rotiți mânerul (10) astfel încât să se alinieze cu carcasa (1).
5. Strângeți bine șurubul de fixare (9).

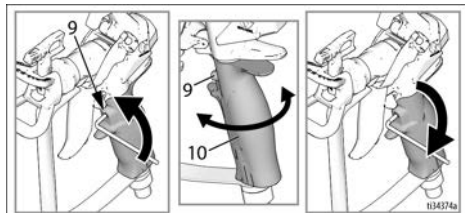

Specificații tehnice

Presiune maximă de lucru	3600 psi (248 bari, 24,8 MPa)	
Dimensiune orificiu soluție	3,05 mm (0,120 in.)	
Admisie	Ax NPSM 1/4	
Temperatura maximă a materialului	120° F (49° C)	
Piese umede	Oțel inoxidabil, aluminiu, carbură de tungsten, elastomer rezistent la solvenți, UHMwpE, acetal	
Greutate		
Pistol	Fără duză și apărătoare	Cu duză și apărătoare
Contractor	601 g (21,2 oz)	675 g (23,8 oz)
Compact PC cu contractor - A	493 g (17,4 oz)	567 g (20,0 oz)
Compact PC cu contractor - B	533 g (18,8 oz)	607 g (21,4 oz)
Compact PC cu contractor	456 g (16,1 oz)	530 g (18,7 oz)
Nivel de zgomot*		
Putere acustică	87 dBa	
Presiune acustică	78 dBa	
*Măsurat la 1 m (3,1 feet) în timpul pulverizării unei vopsele pe bază de apă, gravitate specifică 1,36, printr-o duză de 517 la 3000 psi (207 bari, 20,7 MPa) conform ISO 3744.		

Declarația 65 pentru California

LOCUITORII DIN STATUL CALIFORNIA

 **AVERTIZARE:** Cauzator de cancer și tulburări reproductive - www.P65warnings.ca.gov.

Manuale traduse

3A6289	Spaniolă	3A6303	Letonă
3A6290	Franceză	3A6304	Lituaniană
3A6291	Olandeză	3A6305	Poloneză
3A6292	Italiană	3A6306	Maghiară
3A6293	Turcă	3A6307	Cehă
3A6294	Greacă	3A6308	Slovacă
3A6295	Croată	3A6309	Slovenă
3A6296	Portugheză	3A6310	Română
3A6297	Daneză	3A6311	Bulgară
3A6298	Finlandeză	3A6312	Chineză
3A6299	Suedeză	3A6313	Japoneză
3A6300	Norvegiană	3A6314	Coreeană
3A6301	Rusă	3A6318	Germană
3A6302	Estonă	3A7498	Hindi
		3A7499	Indoneziană

Manualele traduse pot fi solicitate unui distribuitor sau folosind site-ul web www.graco.com.

Garanția standard Graco

Graco garantează că toate echipamentele la care se face referire în acest document produse de Graco și inscripționate cu acest nume nu prezintă defecte de material și de fabricație la data vânzării către cumpărătorul inițial. Cu excepția unor eventuale garanții speciale, extinse sau limitate emise de Graco, Graco se însărcinează să repare sau să înlocuiască, timp de douăsprezece luni de la data cumpărării, orice piesă a echipamentului a cărei defecțiune va fi constatată de către Graco. Această garanție este valabilă doar atunci când echipamentul a fost montat, pus în funcțiune și întreținut conform recomandărilor scrise ale Graco.

Această garanție nu acoperă următoarele, Graco nemaifiind în acest caz răspunzătoare: degradarea generală, precum și orice defecțiune, deteriorare sau uzură cauzată de instalarea defectuoasă, folosirea improprie, abraziuni, coroziuni, întreținerea necorespunzătoare sau improprie, neglijență, accident, modificări aduse structurii sau înlocuirea unor piese cu unele de altă proveniență. Graco nu este răspunzătoare nici pentru defecțiuni, deteriorări sau uzuri cauzate de incompatibilitatea echipamentului Graco cu structuri, accesorii, echipamente sau materiale de altă proveniență, ca și de erorile de proiectare, execuție, montaj, exploatare sau întreținere a structurilor, accesoriilor, echipamentelor sau materialelor de altă proveniență.

Această garanție este condiționată de returnarea pe cheltuiala clientului a echipamentului care se susține a fi defect către un distribuitor autorizat Graco, pentru verificarea respectivului defect. Dacă se va constata că defectul este real, Graco va repara sau înlocui cu titlu gratuit orice piese defecte. Echipamentul va fi returnat cumpărătorului inițial, transportul fiind suportat de companie. Dacă la verificarea echipamentului nu se vor constata defecte de material sau fabricație, se vor efectua reparații la un tarif rezonabil, în care va putea intra costul pieselor de schimb, al manoperei și al transportului.

PREZENTA GARANȚIE EXCLUDE ȘI SUPLINEȘTE ORICE ALTE GARANȚII, EXPRESE SAU IMPLICITE, INCLUZÂND, DAR FĂRĂ A SE LIMITA LA ACESTEA, GARANȚIA DE VANDABILITATE SAU CEA DE POTRIVIRE PENTRU UN ANUMIT SCOP.

Unica obligație a Graco și unicul drept la reparație al cumpărătorului pentru orice încălcare a garanției va fi conform celor specificate mai sus. Cumpărătorul consimte că nu va mai avea la dispoziție niciun alt drept la reparație (inclusiv, dar fără a se limita la dreptul de a solicita daune incidentale sau pe cale de consecință pentru pierderi de profit, de vânzări, vătămări corporale sau prejudicii materiale sau pentru orice alte pierderi incidentale sau pe cale de consecință). Orice acțiune juridică ce ar invoca încălcarea garanției trebuie inițiată în termen de cel mult doi (2) ani de la data cumpărării.

GRACO NU OFERĂ NICIO GARANȚIE ȘI NU RECUNOAȘTE NICIO GARANȚIE IMPLICITĂ DE VANDABILITATE SAU DE POTRIVIRE UNUI ANUMIT SCOP, ÎN LEGĂTURĂ CU ORICE ACEȘORII, ECHIPAMENTE, MATERIALE SAU COMPONENTE PE CARE GRACO LE COMERCIALIZEAZĂ, DAR NU LE PRODUCE. Aceste produse care nu sunt fabricate de Graco, dar sunt comercializate de Graco (de exemplu, motoare electrice, întrerupătoare, furtunuri etc.) beneficiază, dacă este cazul, de garanție din partea producătorului acestora. Graco va oferi cumpărătorului, în limite rezonabile, asistență în formularea eventualelor reclamații de încălcare a garanțiilor respective.

În nicio împrejurare Graco nu va fi răspunzătoare pentru daune indirecte, incidentale, speciale sau pe cale de consecință rezultate din faptul că Graco a furnizat echipament în aceste condiții, precum și din punerea la dispoziție, acționarea sau exploatarea oricărui produs sau bunuri vândute prin prezentul document, fie din cauza unei încălcări a contractului, a garanției, din neglijența Graco sau din alte cauze.

Informații despre Graco

Pentru cele mai recente informații despre produsele Graco, vizitați www.graco.com.

Pentru informații privind patentele, consultați www.graco.com/patents.

PENTRU A PLASA O COMANDĂ, contactați-vă distribuitorul Graco sau telefonați la 1-800-690-2894 pentru a afla care este distribuitorul cel mai apropiat.

Toate informațiile scrise și vizuale din acest document reflectă cele mai recente informații cu privire la produs disponibile la data publicării.

Graco își rezervă dreptul de a se opera modificări în orice moment și fără o notificare prealabilă.

Traducerea instrucțiunilor originale. This manual contains Romanian. MM 3A6285

Sediul Graco: Minneapolis

Birouri internaționale: Belgia, China, Japonia, Coreea

GRACO INC. AND SUBSIDIARIES • P.O. BOX 1441 • MINNEAPOLIS MN 55440-1441 • USA

Copyright 2018, Graco Inc. Toate unitățile de producție Graco sunt înregistrate ISO 9001.

www.graco.com

Revizia K, Aprilie 2023